

Varenummer: 2314451416
 Beskrivelse: E+G støbejerns hjul 451416
 RE.F4-250-RSL - Løst hjul med leje

Mål

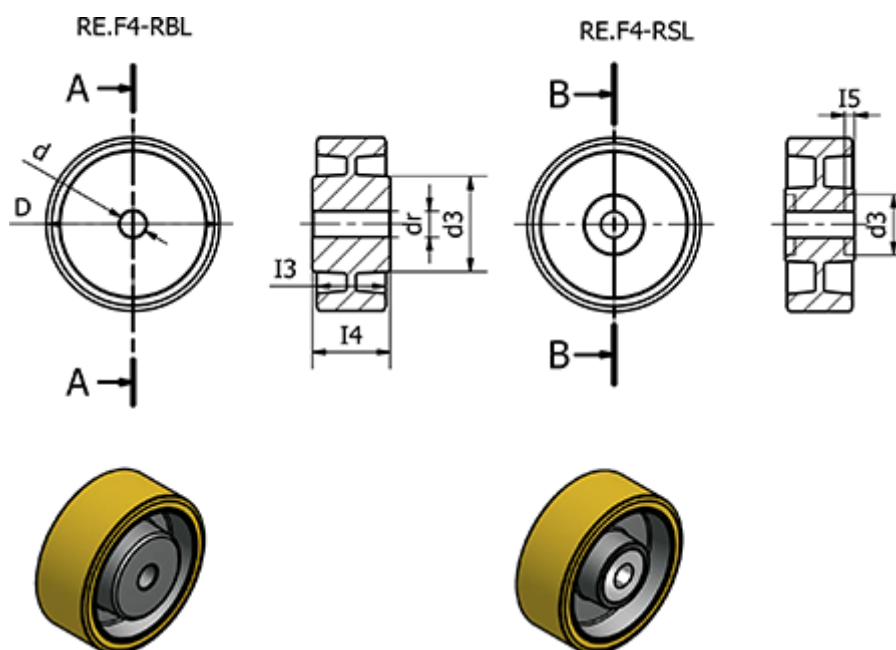

d	= 250
d3	= 62
dr	= -
Dynamisk belastning (N)	= 19000
I3	= 80
I4	= 86
I5	= 17
Kode	= 451416

Max Statisk belastning (N)	= 28000
Rullemodstand (N)	= 5000
Type	= RE.F4-250-RSL
Vægt (g)	= 9810